

МІНІСТЕРСТВО ОСВІТИ І НАУКИ УКРАЇНИ

Національний авіаційний університет



ОСВІТНЬО – ПРОФЕСІЙНА ПРОГРАМА

«Організація перевезень і управління на транспорті (повітряному)»  
(найменування ОПП)

Другого (магістерського) рівня вищої освіти

за спеціалізацією 275.04 «Транспортні технології (на повітряному транспорті)»  
(шифр та найменування спеціалізації)

спеціальності 275 «Транспортні технології (на повітряному транспорті)»  
(шифр та найменування спеціальності)

галузі знань 27 «Транспорт»

(шифр та найменування галузі)

освітня кваліфікація: Магістр з транспортних технологій  
(на повітряному транспорті)

(найменування кваліфікації)

кваліфікація: Інженер з транспорту, науковий співробітник-консультант  
(транспорт)

(найменування кваліфікації)

СМЯ НАУ ОПП 19.04 – 01 – 2019 (з'єднано)

Затверджено Вченою радою  
Голова Вченої ради

*[Signature]* В. Ісаєнко  
(протокол № 3 від «20» 03 2019 р.)

Освітньо-професійна програма  
вводиться в дію наказом ректора  
Ректор

*[Signature]* В. Ісаєнко  
(наказ № 39 від «22» 03 2019 р.)



НАЧАЛЬНИК  
НМВ НАУ

КИЇВ

*Зміни внесені на підставі  
Рішення Вченої ради університету  
від 26.08.2020р., Протокол №6,  
введено в дію наказом ректора  
від 27.08.2020р. №377/08  
для всіх здобувачів вищої  
освіти 2020р. вступу  
2020-2021р.*



ДІЄ ЯК ТИМЧАСОВА ДО ВВЕДЕННЯ СТАНДАРТУ ВИЩОЇ ОСВІТИ УКРАЇНИ

## ЛИСТ ПОГОДЖЕННЯ освітньо-професійної програми

ПОГОДЖЕНО

Науково-методичною радою університету  
протокол № 2  
від " 14 " 03 20\_\_ р.

Проректор НАУ з навчальної роботи  
Голова Науково-методичної ради

  
\_\_\_\_\_ (А.Г. Гудманян)

ПОГОДЖЕНО

Вченою радою Факультету транспортних  
технологій  
протокол № 1

від " 28 " 02 2019 р.

Голова Вченої ради Факультету транспортних  
технологій

  
\_\_\_\_\_ (Г.М. Юн)

ПОГОДЖЕНО

Кафедрою організації авіаційних перевезень  
протокол засідання № 4  
від " 18 " 02 2019 р.

Завідувач кафедри

  
\_\_\_\_\_ (Г.М. Юн)

ПОГОДЖЕНО

Науково-методично-редакційною радою  
Факультету транспортних технологій  
протокол № 3

від " 20 " 02 2019 р.

Голова НМРР Факультету транспортних  
технологій

  
\_\_\_\_\_ (І.В. Шевченко)

Затверджено та надано чинності наказом ректора університету

від « 22 » 03 2019 р. № 133/09

	<p align="center"><b>Система менеджменту якості</b>  <b>ОСВІТНЬО-ПРОФЕСІЙНА ПРОГРАМА</b>  <b>«ОРГАНІЗАЦІЯ ПЕРЕВЕЗЕНЬ І УПРАВЛІННЯ НА</b>  <b>ТРАНСПОРТІ (ПОВІТРЯНОМУ)»</b></p> <p>Спеціальність - 275 «Транспортні технології (на повітряному транспорті)»  Галузь знань - 27 «Транспорт»  РІВЕНЬ ВИЩОЇ ОСВІТИ - ДРУГИЙ (МАГІСТЕРСЬКИЙ)</p>	Шифр документа	СМЯ НАУ ОПП 19.01 – 01 - 2020
		стор. 3 з 22	

## ПЕРЕДМОВА

Розроблено робочою групою освітньо-професійної програми спеціальності 275 «Транспортні технології (на повітряному транспорті)» у складі:

**ГАРАНТ ОСВІТНЬОЇ ПРОГРАМИ:**

**ВИСОЦЬКА І.І., к.е.н., доцент**

доцент кафедри організації авіаційних перевезень



(підпис)

**ЧЛЕНИ РОБОЧОЇ ГРУПИ:**

**ШЕВЧУК Д.О., д.т.н., с.н.с.,**

завідувач кафедри організації авіаційних перевезень



(підпис)

**ШЕВЧЕНКО Ю.В., к.е.н., доцент**

доцент кафедри організації авіаційних перевезень



(підпис)

**БОРЕЦЬ І.В., к.п.н.**

доцент кафедри організації авіаційних перевезень



(підпис)

**ІВАННІКОВА В.Ю., к.т.н., доцент,**

доцент кафедри організації авіаційних перевезень

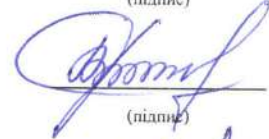

(підпис)

**Мухіна К.Т.**

Здобувач вищої освіти

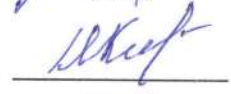

(підпис)

**ЗОВНІШНІЙ СТЕЙКХОЛДЕР**

**ЛАЗАРЕЦЬ В.І.**

Виконавчий директор ТОВ «Авіакомпанія «Аеровіз»



(підпис)

Рецензії-відгуки зовнішніх стейкхолдерів (додаються).

Рівень документа – 3б

Плановий термін між ревізіями – 1 рік

Контрольний примірник

УЗГОДЖЕНО

Гарант ОПП

Здобувачка вищої освіти

Зовнішній стейкхолдер

Висоцька І.І., к.е.н., доцент, доцент кафедри ОАП ФТМЛ НАУ

Мухіна К.Т., студентка групи ОП-101М

Лазарець В.І., виконавчий директор ТОВ «Авіакомпанія «Аеровіз»

	<p align="center"><b>Система менеджменту якості ОСВІТНЬО-ПРОФЕСІЙНА ПРОГРАМА «ОРГАНІЗАЦІЯ ПЕРЕВЕЗЕНЬ І УПРАВЛІННЯ НА ТРАНСПОРТІ (ПОВІТРЯНОМУ)»</b></p> <p>Спеціальність - 275 «Транспортні технології (на повітряному транспорті)» Галузь знань - 27 «Транспорт» РІВЕНЬ ВИЩОЇ ОСВІТИ -ДРУГИЙ (МАГІСТЕРСЬКИЙ)</p>	Шифр документа	СМЯ НАУ ОПП <b>19.01 – 01 - 2020</b>
		стор. 4 з 22	

## 1. Профіль освітньо-професійної програми

<b>Розділ 1. Загальна інформація</b>		
1.1.	Повна назва закладу вищої освіти та структурного підрозділу	Національний авіаційний університет Факультет транспорту, менеджменту і логістики Кафедра організації авіаційних перевезень
1.2.	Ступінь вищої освіти та назва кваліфікації мовою оригіналу	Освітній ступінь «Магістр». Магістр з транспортних технологій (на повітряному транспорті)
1.3.	Офіційна назва освітньо-професійної програми та спеціалізації (за наявності)	Організація перевезень і управління на транспорті (повітряному) Спеціалізація - 275.04 «Транспортні технології (на повітряному транспорті)»
1.4.	Тип диплому та обсяг освітньо-професійної програми	Диплом магістра, одиничний 90,0 кредитів ЄКТС, термін навчання 1 рік 4 місяці
1.5.	Акредитаційна інституція	Акредитаційна комісія Міністерство освіти і науки України Сертифікат серія УД № 11005838 від 12.11.2018р.
1.6.	Період акредитації	до 01.07.2023 р.
1.7.	Цикл/рівень	НРК України – 7 рівень; FQ-EHEA – другий цикл; EQF-LLL – 7 рівень
1.8.	Передумови	Перший (бакалаврський) рівень вищої освіти
1.9.	Форма навчання	Очна (денна), заочна, з елементами дистанційної
1.10	Мови викладання	Українська, англійська
1.11	Інтернет-адреса постійного розміщення опису освітньо-професійної програми	<a href="http://nau.edu.ua/">http://nau.edu.ua/</a> <a href="http://ftml.nau.edu.ua/kafedry/kafedra-orhanizatsii-aviatsiinykh-perevezen/spetsialnosti-kafedry-orhanizatsii-aviatsiinykh-perevezen">http://ftml.nau.edu.ua/kafedry/kafedra-orhanizatsii-aviatsiinykh-perevezen/spetsialnosti-kafedry-orhanizatsii-aviatsiinykh-perevezen</a>

## Розділ 2. Ціль освітньо-професійної програми

2.1.	<p>Підготовка фахівців з авіаційних транспортних технологій, здатних до організації та проведення дослідних, проектно- та виробничо-технологічних робіт у сфері організації та управління на авіаційному транспорті, підготовка до здійснення керівних функцій на підприємствах авіаційної галузі.</p> <p>ОП «Організація перевезень і управління на транспорті (повітряному)», відповідає місії НАУ, у якій наголошується, щодо внеску НАУ у розвиток суспільства на національному та міжнародному рівнях через генерацію нових знань та інноваційних ідей на основі інтеграції та інтернаціоналізації освіти, досліджень і практики, так і надання високоякісних освітніх та науково-дослідних послуг громадянам України та іноземцям при підготовці фахівців авіаційно-космічної галузі.</p> <p>У ОП немає аналогів серед ЗВО України щодо врахування галузевого контексту</p>
------	---

УЗГОДЖЕНО

Гарант ОПП

Здобувачка вищої освіти

Зовнішній стейкхолдер

Висоцька І.І., к.е.н., доцент, доцент кафедри ОАП ФТМЛ НАУ

Мухіна К.Т., студентка групи ОП-101М

Лазарець В.І., виконавчий директор ТОВ «Авіакомпанія «Аеровіз»

	<p align="center"><b>Система менеджменту якості</b>  <b>ОСВІТНЬО-ПРОФЕСІЙНА ПРОГРАМА</b>  <b>«ОРГАНІЗАЦІЯ ПЕРЕВЕЗЕНЬ І УПРАВЛІННЯ НА</b>  <b>ТРАНСПОРТІ (ПОВІТРЯНОМУ)»</b></p> <p>Спеціальність - 275 «Транспортні технології (на повітряному транспорті)»  Галузь знань - 27 «Транспорт»  <b>РІВЕНЬ ВИЩОЇ ОСВІТИ -ДРУГИЙ (МАГІСТЕРСЬКИЙ)</b></p>	Шифр документа	<b>СМЯ НАУ ОПП</b> <b>19.01 – 01 - 2020</b>
		стор. 5 з 22	

функціонування авіаційного сектору.		
<b>Розділ 3. Характеристика освітньо-професійної програми</b>		
3.1	Предметна область (Об'єкт діяльності, теоретичний зміст)	<p>Об'єкт діяльності: особливості організації перевезень та управління на повітряному транспорті на підприємствах, які зайняті перевезенням пасажирів, вантажів, пошти, наданням в користування інфраструктури, виконанням вантажно-розвантажувальних робіт, незалежно від їх форм власності та організаційно-правових форм; взаємодія суб'єктів при здійсненні пасажирських та вантажних авіаційних та змішаних перевезень.</p> <p>Теоретичний зміст: сучасні методи, поняття та технології наукових досліджень, спрямовані на формування у спеціалістів навичок практичного використання даних методів для здійснення науково-дослідних робіт та прийняття управлінських і проектних рішень у транспортній галузі.</p>
3.2.	Орієнтація освітньо-професійної програми	Освітньо-професійна програма магістра з організації перевезень і управління на транспорті (повітряному) має академічну дослідницьку функцію.
3.3.	Основний фокус освітньо - професійної програми та спеціалізації (за наявності)	<p>Спеціальна освіта в галузі транспорту.</p> <p>Освітня програма спрямована на підготовку майбутніх керівників динамічної, висококонкурентної авіаційної індустрії, яка постійно змінюється, розвивається, проходить стадії інтеграції з іншими видами транспорту як в Україні, так і у всьому світі.</p> <p><i>Ключові слова:</i> авіаційні пасажирські перевезення, авіаційні вантажні перевезення; змішані вантажні перевезення, авіаційна безпека, транспортна логістика, транспортно-технологічні системи.</p>
3.4.	Особливості освітньо-професійної програми	Освітньо-професійна програма базується на загальновідомих наукових та науково-технічних результатах із врахуванням сучасного стану ринку авіаційних перевезень та технологій, можлива подальша професійна та наукова кар'єра: організація перевезень та управління на авіаційному транспорті Програма передбачає вивчення професійно-орієнтованих дисциплін, проходження

УЗГОДЖЕНО

Гарант ОПП

Здобувачка вищої освіти

Зовнішній стейкхолдер

Висоцька І.І., к.е.н., доцент, доцент кафедри ОАП ФТМЛ НАУ

Мухіна К.Т., студентка групи ОП-101М

Лазарець В.І., виконавчий директор ТОВ «Авіакомпанія «Аеровіз»

	<p align="center"><b>Система менеджменту якості ОСВІТНЬО-ПРОФЕСІЙНА ПРОГРАМА «ОРГАНІЗАЦІЯ ПЕРЕВЕЗЕНЬ І УПРАВЛІННЯ НА ТРАНСПОРТІ (ПОВІТРЯНОМУ)»</b></p> <p>Спеціальність - 275 «Транспортні технології (на повітряному транспорті)» Галузь знань - 27 «Транспорт» РІВЕНЬ ВИЩОЇ ОСВІТИ -ДРУГИЙ (МАГІСТЕРСЬКИЙ)</p>	Шифр документа	<b>СМЯ НАУ ОПП 19.01 – 01 - 2020</b>
		стор. 6 з 22	

		<p>переддипломної практики на провідних транспортних підприємствах, вільне володіння іноземною мовою.</p> <p>Особливістю програми є використання авторських розробок викладачів, різних методик оптимізації транспортних процесів, сучасних інформаційних технологій (LINDO, MATLAB, AMADEUS тощо). Програма сприяє формуванню професійних компетенцій за міжнародними стандартами IATA та ICAO.</p> <p>Відмінність програми від інших полягає у розвитку експериментально-дослідницьких навичок у студентів та фахівців авіаційних підприємств. Програма передбачає формування чіткого розуміння зв'язку концептуальних схем наукових досліджень та методичних інструментів, що використовуються для підвищення ефективності функціонування та розвитку авіаційних підприємств.</p> <p>Відмінність програми від інших полягає у розвитку дослідницьких навичок у студентів та фахівців авіаційних підприємств. Програма передбачає формування чіткого розуміння зв'язку концептуальних схем наукових досліджень та методичних інструментів використовуваних для підвищення ефективності функціонування та розвитку авіаційних підприємств.</p> <p>Програма також викладається англійською мовою.</p>
<b>Розділ 4. Придатність випускників до працевлаштування та подальшого навчання</b>		
4.1.	Придатність до працевлаштування	<p>Працевлаштування на підприємствах будь-якої організаційно-правової форми власності. Магістр з транспортних технологій (на повітряному транспорті) може обіймати первинні посади на підприємствах авіаційної галузі: авіакомпаній, аеропортів, хендлінгових, логістичних, транспортно-експедиційних компаній, державної авіаційної адміністрації.</p> <p>Магістр з транспортних технологій (на повітряному транспорті) повинен бути підготовлений до роботи відповідно до Класифікатора професій ДК 009:2010.</p>
4.2.	Подальше навчання	<p>Програма орієнтована на продовження освіти й отримання вищих кваліфікаційних рівнів і наукових ступенів, що відповідає восьмому кваліфікаційному рівню Національної рамки</p>

УЗГОДЖЕНО  
Гарант ОПП  
Здобувачка вищої освіти  
Зовнішній стейкхолдер

Висоцька І.І., к.е.н., доцент, доцент кафедри ОАП ФТМЛ НАУ  
Мухіна К.Т., студентка групи ОП-101М  
Лазарець В.І., виконавчий директор ТОВ «Авіакомпанія «Аеровіз»

	<p align="center"><b>Система менеджменту якості ОСВІТНЬО-ПРОФЕСІЙНА ПРОГРАМА «ОРГАНІЗАЦІЯ ПЕРЕВЕЗЕНЬ І УПРАВЛІННЯ НА ТРАНСПОРТІ (ПОВІТРЯНОМУ)»</b></p> <p>Спеціальність - 275 «Транспортні технології (на повітряному транспорті)» Галузь знань - 27 «Транспорт» РІВЕНЬ ВИЩОЇ ОСВІТИ - ДРУГИЙ (МАГІСТЕРСЬКИЙ)</p>	Шифр документа	СМЯ НАУ ОПП <b>19.01 – 01 - 2020</b>
		стор. 7 з 22	

		кваліфікацій, з присудженням першого наукового ступеня третього рівня вищої освіти – доктора філософії; набуття додаткових кваліфікацій в системі післядипломної освіти
<b>Розділ 5. Викладання та оцінювання</b>		
5.1.	Викладання та навчання (методи, методики, технології, інструменти та обладнання)	<p><i>Методи, засоби та технології:</i></p> <p>Проблемно-орієнтоване навчання, яке передбачає формулювання та вирішення проблеми під час лекцій, розв'язання ситуативних задач на семінарах, практичних заняттях, дослідження проблеми під час самостійної роботи здобувачів вищої освіти.</p> <p>Практико-орієнтоване навчання через різні види практик на підприємствах, установах та організаціях різних форм власності на підставі договорів про проходження практики, організація якої здійснюється за принципом неперервності. Виконання практичних та лабораторних робіт в умовах виробництва.</p> <p>Технології дистанційного навчання, що реалізуються за допомогою комп'ютерної техніки, шляхом проведення занять з використанням чат-технологій; дистанційних занять, конференцій, семінарів, ділових ігор, лабораторних робіт, практикумів й інших форм навчальних занять, які проводяться за допомогою засобів телекомунікацій з використанням веб-технологій.</p> <p>Інформаційні технології навчання: робота здобувачів вищої освіти у спеціалізованих кабінетах облаштованих мультимедійними комплексами, що забезпечує можливість проведення інтерактивних лекцій та віртуальних лабораторних робіт, застосування пошукової методики здобуття нових знань, організації проектної роботи, проведення комп'ютеризованого тестового контролю якості знань.</p> <p>Проектні технології навчання реалізуються через виконання магістерської роботи, яка по суті є проектом.</p> <p><i>Інструменти та обладнання:</i> матеріали, апаратно-програмні комплекси, устаткування контролю, професійні пакети прикладних програм AMADEUS (через ліцензійний доступ робота в</p>

УЗГОДЖЕНО

Гарант ОПП

Здобувачка вищої освіти

Зовнішній стейкхолдер

Висоцька І.І., к.е.н., доцент, доцент кафедри ОАП ФТМЛ НАУ

Мухіна К.Т., студентка групи ОП-101М

Лазарець В.І., виконавчий директор ТОВ «Авіакомпанія «Аеровіз»

	<p align="center"><b>Система менеджменту якості ОСВІТНЬО-ПРОФЕСІЙНА ПРОГРАМА «ОРГАНІЗАЦІЯ ПЕРЕВЕЗЕНЬ І УПРАВЛІННЯ НА ТРАНСПОРТІ (ПОВІТРЯНОМУ)»</b></p> <p>Спеціальність - 275 «Транспортні технології (на повітряному транспорті)» Галузь знань - 27 «Транспорт» РІВЕНЬ ВИЩОЇ ОСВІТИ -ДРУГИЙ (МАГІСТЕРСЬКИЙ)</p>	Шифр документа	<b>СМЯ НАУ ОПП 19.01 – 01 - 2020</b>
		стор. 8 з 22	

		онлайн), LINDO, TORA, MATLAB, AnyLogyc, STATISTIKA, ArcGis10.3x., AutoCad, Компас 3D, Solid Works, 3DSMax, CorelDRAW Graphics, Adobe Photoshop та інші.
5.2.	Оцінювання	Екзамени та заліки, захист практики, тестування, опитування, дискусії презентації, есе, поточний контроль, захист лабораторних робіт, модульні контрольні роботи, звіти про проходження переддипломної практики, захист курсових робіт, курсових проектів, кваліфікаційний екзамен, захист кваліфікаційної магістерської роботи.
<b>Розділ 6. Програмні компетентності</b>		
6.1.	Інтегральна Компетентність (ІК)	Здатність розв'язувати складні задачі і проблеми щодо організації та технології здійснення авіаційних перевезень пасажирів, вантажів, пошти, змішаних вантажних перевезень, використовуючи сучасні методи, поняття та технології наукових досліджень з метою прийняття управлінських рішень.
6.2.	Загальні компетентності (ЗК)	<p>ЗК 1. Здатність ініціювати, розробляти та виконувати індивідуально або у вітчизняній (інтернаціональній) групі проекти з удосконалення виробничих процесів на транспорті.</p> <p>ЗК 2. Здатність організовувати роботу колективу, а також мотивувати та керувати його роботою..</p> <p>ЗК 3. Здатність до пошуку, обробки та аналізу інформації з різних джерел за допомогою сучасних інформаційних та комунікаційних технологій.</p> <p>ЗК 4. Здатність визначати економічні показники та забезпечувати якість виконання робіт при розробці та реалізації комплексних дій та проектів з дотриманням умов праці, положень цивільного захисту та охорони навколишнього середовища.</p> <p>ЗК 5. Здатність спілкуватися із фаховою та загальною аудиторіями, представляти інформацію в усній, друкованій чи іншій формі рідною та іноземною мовами на професійному рівні.</p> <p>ЗК 6. Здатність використовувати на практиці різні теорії в області навчання, ефективно застосовуючи основні педагогічні концепції.</p> <p>ЗК 7. Здатність проводити дослідження в межах вузької спеціалізації, виявляти проблеми, ставити задачі та вирішувати їх, використовуючи відповідні методи наукових досліджень.</p>
6.3.	Фахові компетентності (ФК)	ФК1. Здатність дослідження і управління

УЗГОДЖЕНО  
Гарант ОПП  
Здобувачка вищої освіти  
Зовнішній стейкхолдер

Висоцька І.І., к.е.н., доцент, доцент кафедри ОАП ФТМЛ НАУ  
Мухіна К.Т., студентка групи ОП-101М  
Лазарець В.І., виконавчий директор ТОВ «Авіакомпанія «Аеровіз»





Система менеджменту якості  
ОСВІТНЬО-ПРОФЕСІЙНА ПРОГРАМА  
«ОРГАНІЗАЦІЯ ПЕРЕВЕЗЕНЬ І УПРАВЛІННЯ НА  
ТРАНСПОРТІ (ПОВІТРЯНОМУ)»

Спеціальність - 275 «Транспортні технології (на  
повітряному транспорті)»

Галузь знань - 27 «Транспорт»

РІВЕНЬ ВИЩОЇ ОСВІТИ -ДРУГИЙ (МАГІСТЕРСЬКИЙ)

Шифр  
документа

СМЯ НАУ ОПП

19.01 – 01 - 2020

стор. 9 з 22

	<p>функціонуванням транспортних систем та технологій</p> <p>ФК2. Здатність до визначення та застосування перспективних напрямків моделювання транспортних процесів</p> <p>ФК3. Здатність використання сучасних технологій транспортно-експедиторської діяльності</p> <p>ФК4. Здатність до проведення проектного аналізу щодо інноваційних і інвестиційних проєктів</p> <p>ФК5. Здатність до управління ланцюгами поставок та логістичними центрами</p> <p>ФК6. Здатність до управління вантажними перевезеннями за видами транспорту</p> <p>ФК7. Здатність до управління пасажирськими перевезеннями за видами транспорту</p> <p>ФК8. Здатність дослідження і управління рухом транспортних засобів (суден)</p> <p>ФК9. Здатність до управління надійністю та ефективністю транспортних технологій за видами транспорту</p> <p>ФК10. Здатність проведення експертизи транспортних пригод за видами транспорту</p> <p>ФК11. Здатність використовувати сучасні методи навігації в транспортних технологіях за видами транспорту</p> <p>ФК12. Здатність врахування впливу митних особливостей при формуванні транспортних технологій</p> <p>ФК13. Здатність вести ділові розмови на іноземній мові</p> <p>ФК14. Здатність оцінювати та забезпечувати безпеку на авіаційному транспорті</p> <p>ФК15. Здатність оцінювати рівень екологічної небезпеки та визначати напрямки підвищення екологічності авіаційного транспорту</p> <p>ФК16. Здатність формулювати (роблячи презентації, або представляючи звіти) нові гіпотези та наукові задачі в області авіаційних транспортних технологій вибирати належні напрями і відповідні методи для їх розв'язку, беручи до уваги наявні ресурси</p> <p>ФК17. Здатність здійснювати автоматизацію складних технологічних об'єктів та комплексів</p>
--	---

УЗГОДЖЕНО

Гарант ОПП

Здобувачка вищої освіти

Зовнішній стейкхолдер

Висоцька І.І., к.е.н., доцент, доцент кафедри ОАП ФТМЛ НАУ

Мухіна К.Т., студентка групи ОП-101М

Лазарець В.І., виконавчий директор ТОВ «Авіакомпанія «Аеровіз»

	<p align="center"><b>Система менеджменту якості ОСВІТНЬО-ПРОФЕСІЙНА ПРОГРАМА «ОРГАНІЗАЦІЯ ПЕРЕВЕЗЕНЬ І УПРАВЛІННЯ НА ТРАНСПОРТІ (ПОВІТРЯНОМУ)»</b></p> <p>Спеціальність - 275 «Транспортні технології (на повітряному транспорті)» Галузь знань - 27 «Транспорт» РІВЕНЬ ВИЩОЇ ОСВІТИ - ДРУГИЙ (МАГІСТЕРСЬКИЙ)</p>	Шифр документа	СМЯ НАУ ОПП <b>19.01 – 01 - 2020</b>
		стор. 10 з 22	

		<p>транспортних систем, створювати автоматизовані системи підтримки прийняття рішень на основі інтелектуальних методів управління та цифрових технологій з використанням баз даних, баз знань, методів штучного інтелекту.</p> <p>ФК18. Здатність використовувати знання нормативно-правової бази, яка визначає функціонування авіатранспортної галузі, закони й принципи функціонування складних систем у поєднанні із потрібними математичними інструментами для опису функціонування і розвитку авіаційних транспортних технологій</p> <p>ФК19. Здатність формулювати, аналізувати технологічні, технічні, економічні та фінансові проблеми на авіаційному транспорті, які можуть бути пов'язані як з комерційною практикою, так і з транспортними операціями</p> <p>ФК20. Здатність застосовувати методи моделювання та оптимізації для дослідження та підвищення ефективності функціонування авіаційних транспортних систем і процесів їх управління.</p>
<b>Розділ 7. Програмні результати навчання</b>		
7.1.	Програмні результати навчання (ПРН)	<p>ПРН1. Розробити, організувати та реалізувати проект по актуальній темі дослідження у сфері транспортних технологій. Розподілити завдання між виконавцями та визначити терміни виконання.</p> <p>ПРН2. Вибрати необхідні положення із законодавчих актів з охорони праці, цивільного захисту та охорони навколишнього середовища, що стосуються відповідної проблематики дослідження. Уміти застосувати ці положення на практиці.</p> <p>ПРН3. Уміти самоорганізуватися і розподіляти свій робочий час для виконання завдань, та виділяти час для самоосвіти у професійній сфері.</p> <p>ПРН4. Розширити, доповнити чи модифікувати існуючі наукові теорії власними ідеями і доробками, що базуються на синтезі набутих знань та практичного досвіду. Перевірити існуючі наукові гіпотези.</p> <p>ПРН5. Зібрати вихідні дані для реалізації проекту та виконати їх аналіз шляхом використання</p>

УЗГОДЖЕНО

Гарант ОПП

Здобувачка вищої освіти

Зовнішній стейкхолдер

Висоцька І.І., к.е.н., доцент, доцент кафедри ОАП ФТМЛ НАУ

Мухіна К.Т., студентка групи ОП-101М

Лазарець В.І., виконавчий директор ТОВ «Авіакомпанія «Аеровіз»

	<p align="center"><b>Система менеджменту якості</b>  <b>ОСВІТНЬО-ПРОФЕСІЙНА ПРОГРАМА</b>  <b>«ОРГАНІЗАЦІЯ ПЕРЕВЕЗЕНЬ І УПРАВЛІННЯ НА</b>  <b>ТРАНСПОРТІ (ПОВІТРЯНОМУ)»</b></p>	<p align="center">Шифр документа</p>	<p align="center"><b>СМЯ НАУ ОПП</b> <b>19.01 – 01 - 2020</b></p>
	<p>Спеціальність - 275 «Транспортні технології (на повітряному транспорті)»  Галузь знань - 27 «Транспорт»  <b>РІВЕНЬ ВИЩОЇ ОСВІТИ -ДРУГИЙ (МАГІСТЕРСЬКИЙ)</b></p>	<p align="center">стор. 11 з 22</p>	

		<p>сучасних інформаційних та комунікаційних засобів, інтерпретувати результати. Сформулювати мету, задачі, предмет та об'єкт дослідження.</p> <p>ПРН6. Критикувати та аналізувати інформаційні джерела на рідній та іноземній мові, робити висновки. Дискутувати на обрану тему із використанням наукових категорій.</p> <p>ПРН7. Представити результати аналізу чи дослідження у друкованій чи іншій формі іноземною чи рідною мовою. Перекласти терміни, реферат та анотацію на іноземну мову.</p> <p>ПРН8. Мотивувати та критикувати виконавців, передбачити наслідки дій та окреслювати очікувані результати. Виконати економічну оцінку проекту, визначити прямий та непрямий ефект.</p> <p>ПРН9. Вміти застосовувати наукові результати профільних дисциплін для розробки оптимальних умов функціонування транспортних систем, за допомогою вдосконалених технологічних правил і процедур, методик вимірювання в цілях отримання результатів наукових досліджень .</p> <p>ПРН10. Здатність удосконалювати і розвивати свій інтелектуальний і загальнокультурний рівень, самостійно навчатись новим методам дослідження, до змін наукового і науково-виробничого профілю в своїй професійній діяльності.</p> <p>ПРН11. Вміти вільно користуватися рідною і іноземною мовами як засобом ділового спілкування.</p> <p>ПРН12. Здатність самостійно набувати і використовувати в практичній діяльності нові знання і уміння, зокрема в нових областях знань, безпосередньо не пов'язаних з сферою діяльності.</p> <p>ПРН13. Вміти розробляти стратегії транспортних технологій, визначати цілі проектування, критерії ефективності, обмеження застосовності, уміти розробляти нові методи і засоби проектування транспортних технологій.</p> <p>ПРН14. Здатність здійснювати авторський супровід процесів проектування, впровадження і супроводу інформаційних систем і транспортних технологій.</p> <p>ПРН15. Вміти знаходити компроміс між різними вимогами (вартості, якості, термінів виконання) як</p>
--	--	--

УЗГОДЖЕНО

Гарант ОПП

Здобувачка вищої освіти

Зовнішній стейкхолдер

Висоцька І.І., к.е.н., доцент, доцент кафедри ОАП ФТМЛ НАУ

Мухіна К.Т., студентка групи ОП-101М

Лазарець В.І., виконавчий директор ТОВ «Авіакомпанія «Аеровіз»

	<p align="center"><b>Система менеджменту якості ОСВІТНЬО-ПРОФЕСІЙНА ПРОГРАМА «ОРГАНІЗАЦІЯ ПЕРЕВЕЗЕНЬ І УПРАВЛІННЯ НА ТРАНСПОРТІ (ПОВІТРЯНОМУ)»</b></p> <p>Спеціальність - 275 «Транспортні технології (на повітряному транспорті)» Галузь знань - 27 «Транспорт» РІВЕНЬ ВИЩОЇ ОСВІТИ - ДРУГИЙ (МАГІСТЕРСЬКИЙ)</p>	Шифр документа	<b>СМЯ НАУ ОПП 19.01 – 01 - 2020</b>
		стор. 12 з 22	

		<p>при довгостроковому, так і при короткостроковому плануванні, знаходження оптимальних рішень.</p> <p>ПРН16. Здатність здійснювати збір, аналіз науково-технічної інформації, вітчизняного і зарубіжного досвіду з тематики дослідження.</p> <p>ПРН17. Розробляти технології вантажних перевезень із використанням моделювання процесів перевезень вантажів за видами транспорту.</p> <p>ПРН18. Розробляти технології пасажирських перевезень із використанням моделювання процесів перевезень пасажирів за видами транспорту.</p> <p>ПРН19. Аналізувати наукові рекомендації та обґрунтовувати доцільність застосування сучасних методів управління рухом транспортних засобів (суден).</p> <p>ПРН20. Досліджувати теоретичні і експериментальні моделі оцінки надійності та ефективності транспортних технологій за видами транспорту.</p> <p>ПРН21. Виявляти наукову сутність проблем у професійній сфері, планувати та здійснювати відповідні наукові і прикладні дослідження.</p> <p>ПРН22. Застосовувати проблемно-орієнтовані методи аналізу, синтезу та оптимізації комп'ютерно-інтегрованих інформаційних систем управління авіаційними транспортними комплексами</p> <p>ПРН23. Презентувати результати науково-дослідницької діяльності, готувати наукові публікації, брати участь у науковій дискусії на наукових конференціях, симпозиумах та здійснювати педагогічну діяльність у закладах освіти</p>
<b>Розділ 8. Ресурсне забезпечення реалізації програми</b>		
8.1.	Кадрове забезпечення	<p>До реалізації програми залучаються науково-педагогічні працівники з науковими ступенями та/або вченими званнями, а також висококваліфіковані спеціалісти, які мають стаж практичної, наукової та педагогічної роботи.</p> <p>В процесі організації навчального процесу залучаються професіонали галузі з досвідом</p>

УЗГОДЖЕНО

Гарант ОПП

Здобувачка вищої освіти

Зовнішній стейкхолдер

Висоцька І.І., к.е.н., доцент, доцент кафедри ОАП ФТМЛ НАУ

Мухіна К.Т., студентка групи ОП-101М

Лазарець В.І., виконавчий директор ТОВ «Авіакомпанія «Аеровіз»

	<p align="center"><b>Система менеджменту якості ОСВІТНЬО-ПРОФЕСІЙНА ПРОГРАМА «ОРГАНІЗАЦІЯ ПЕРЕВЕЗЕНЬ І УПРАВЛІННЯ НА ТРАНСПОРТІ (ПОВІТРЯНОМУ)»</b></p> <p>Спеціальність - 275 «Транспортні технології (на повітряному транспорті)» Галузь знань - 27 «Транспорт» РІВЕНЬ ВИЩОЇ ОСВІТИ - ДРУГИЙ (МАГІСТЕРСЬКИЙ)</p>	Шифр документа	<b>СМЯ НАУ ОПП 19.01 – 01 - 2020</b>
		стор. 13 з 22	

		дослідницької, управлінської, інноваційної, творчої та фахової роботи, іноземні лектори.
8.2.	Матеріально-технічне забезпечення	Навчальні аудиторії; комп'ютерні класи; навчально-наукова лабораторія «Моделювання транспортних систем та процесів» з доступом до мережі ІНТЕРНЕТ, які оснащені професійними пакетами прикладних програм (LINDO, MATLAB, AMADEUS тощо) та мультимедійним обладнанням. Бібліотека кафедри забезпечена фаховою літературою та збірниками ICAO та IATA.
8.3.	Інформаційне та навчально-методичне забезпечення	Офіційний сайт НАУ: <a href="https://nau.edu.ua/">https://nau.edu.ua/</a> та офіційний сайт ФТМЛ: <a href="http://ftml.nau.edu.ua">http://ftml.nau.edu.ua</a> містять інформацію про освітні програми, навчальну, наукову і виховну діяльність, структурні підрозділи, правила прийому, контакти. Матеріали навчально-методичного забезпечення освітньої програми, викладені в репозитарії НАУ за посиланням: <a href="https://er.nau.edu.ua/handle/NAU/27275">https://er.nau.edu.ua/handle/NAU/27275</a> Усі ресурси науково-технічної бібліотеки доступні через сайт університету: <a href="http://www.lib.nau.edu.ua">www.lib.nau.edu.ua</a> Читальний зал забезпечений бездротовим доступом до мережі Інтернет. Електронний репозитарій наукової бібліотеки НАУ: <a href="http://er.nau.edu.ua">http://er.nau.edu.ua</a>
<b>Розділ 9. Академічна мобільність</b>		
9.1.	Національна кредитна мобільність	Національна кредитна мобільність реалізується на основі двосторонніх договорів між Національним авіаційним університетом та університетами України.
9.2.	Міжнародна кредитна мобільність	Участь у міжнародних програмах Erasmus + та Horizon 2020. Міжнародні зв'язки в межах наукового та науково-технічного співробітництва з іноземними державами у рамках підписаних двосторонніх договорів про співпрацю між НАУ та Griffith University (Австралія), Корейським аерокосмічним університетом (Південна Корея), Dublin Institute of Technology (Ірландія), Вільнюським технічним університетом ім. Гедимінаса (Литва).
9.3.	Навчання іноземних здобувачів вищої освіти	Іноземці та особи без громадянства, які проживають в Україні на законних підставах, мають право на здобуття вищої освіти за освітньо-

УЗГОДЖЕНО

Гарант ОПП  
Здобувачка вищої освіти  
Зовнішній стейкхолдер

Висоцька І.І., к.е.н., доцент, доцент кафедри ОАП ФТМЛ НАУ  
Мухіна К.Т., студентка групи ОП-101М  
Лазарець В.І., виконавчий директор ТОВ «Авіакомпанія «Аеровіз»

	<p align="center"><b>Система менеджменту якості ОСВІТНЬО-ПРОФЕСІЙНА ПРОГРАМА «ОРГАНІЗАЦІЯ ПЕРЕВЕЗЕНЬ І УПРАВЛІННЯ НА ТРАНСПОРТІ (ПОВІТРЯНОМУ)»</b></p> <p>Спеціальність - 275 «Транспортні технології (на повітряному транспорті)» Галузь знань - 27 «Транспорт» РІВЕНЬ ВИЩОЇ ОСВІТИ - ДРУГИЙ (МАГІСТЕРСЬКИЙ)</p>	Шифр документа	<b>СМЯ НАУ ОПП 19.01 – 01 - 2020</b>
		стор. 14 з 22	

	<p>професійною програмою нарівні з громадянами України на підставі міжнародних договорів. Умовою зарахування іноземців на навчання для отримання певного освітнього ступеня є володіння ними мовою навчання на рівні, достатньому для засвоєння навчального матеріалу. Для цього таким особам надається можливість пройти річний курс з вивчення мови викладання і загальноосвітніх дисциплін на підготовчому відділенні НАУ. Після успішного закінчення мовної підготовки іноземці отримують свідоцтво про закінчення підготовчого відділення для іноземців та осіб без громадянства. Іноземці зараховуються на навчання за освітньо-професійною програмою до НАУ за результатами співбесіди.</p>
--	--

УЗГОДЖЕНО  
Гарант ОПП  
Здобувачка вищої освіти  
Зовнішній стейкхолдер

Висоцька І.І., к.е.н., доцент, доцент кафедри ОАП ФТМЛ НАУ  
Мухіна К.Т., студентка групи ОП-101М  
Лазарець В.І., виконавчий директор ТОВ «Авіакомпанія «Аеровіз»

	<b>Система менеджменту якості</b> <b>ОСВІТНЬО-ПРОФЕСІЙНА ПРОГРАМА</b> <b>«ОРГАНІЗАЦІЯ ПЕРЕВЕЗЕНЬ І УПРАВЛІННЯ НА</b> <b>ТРАНСПОРТІ (ПОВІТРЯНОМУ)»</b> Спеціальність - 275 «Транспортні технології (на повітряному транспорті)» Галузь знань - 27 «Транспорт» <b>РІВЕНЬ ВИЩОЇ ОСВІТИ -ДРУГИЙ (МАГІСТЕРСЬКИЙ)</b>	Шифр документа	<b>СМЯ НАУ ОПП</b> <b>19.01 – 01 - 2020</b>
		стор. 15 з 22	

## 2. Перелік компонент освітньо-професійної програми та їх логічна послідовність

### 2.1. Перелік компонент ОПП

Код н/д	Компоненти освітньо-професійної програми (навчальні дисципліни, курсові проекти (роботи), практики, кваліфікаційна робота)	Кількість кредитів	Форма підсумк. контролю	Семестр
1	2	3	4	
<b>Обов'язкові компоненти</b>				
OK1	Ділова іноземна мова	3,0	Екзамен	1
OK2	Методологія прикладних досліджень	6,0	Диференційований залік/ Екзамен	1/2
OK3	Інформаційні технології на транспорті	6,0	Екзамен	1
OK4	Сучасні методи стратегічного управління персоналом в транспортній галузі	6,0	Екзамен	1
OK5	Управління проектами	6,0	Екзамен	2
OK6	Інтелектуальні технології на транспорті	6,0	Екзамен	2
OK7	Математичні методи моделювання і оптимізації систем і процесів	6,0	Екзамен	2
OK8	Переддипломна практика	27,0	Диференційований залік	3
OK9	Кваліфікаційна магістерська робота		Екзамен	3
OK10	Кваліфікаційний екзамен			3
<b>Загальний обсяг обов'язкових компонент:</b>		<b>66</b>		
<b>Вибіркові компоненти*</b>				
BK1	Дисципліна 1			
BK2	Дисципліна 2			
BK...	.....			
BK <sub>n</sub>	Дисципліна n			
<b>Загальний обсяг вибіркових компонент*</b>		<b>24</b>		
<b>Загальний обсяг освітньо-професійної програми</b>		<b>90</b>		

\*Вибіркові компоненти обираються здобувачами вищої освіти із загально університетського та фахового переліків вибіркових дисциплін Університету, які в свою чергу щороку оновлюються та затверджуються рішенням Ради з якості Національного авіаційного університету. Методика формування переліків та процедура вибору вибіркових компонентів (навчальних дисциплін вільного вибору) наведені у Положенні про порядок реалізації

УЗГОДЖЕНО

Гарант ОПП  
Здобувачка вищої освіти  
Зовнішній стейкхолдер

Висоцька І.І., к.е.н., доцент, доцент кафедри ОАП ФТМЛ НАУ  
Мухіна К.Т., студентка групи ОП-101М  
Лазарець В.І., виконавчий директор ТОВ «Авіакомпанія «Аеровіз»

	<p align="center"><b>Система менеджменту якості</b>  <b>ОСВІТНЬО-ПРОФЕСІЙНА ПРОГРАМА</b>  <b>«ОРГАНІЗАЦІЯ ПЕРЕВЕЗЕНЬ І УПРАВЛІННЯ НА</b>  <b>ТРАНСПОРТІ (ПОВІТРЯНОМУ)»</b></p> <p>Спеціальність - 275 «Транспортні технології (на повітряному транспорті)»  Галузь знань - 27 «Транспорт»  <b>РІВЕНЬ ВИЩОЇ ОСВІТИ - ДРУГИЙ (МАГІСТЕРСЬКИЙ)</b></p>	Шифр документа	<b>СМЯ НАУ ОПП</b> <b>19.01 – 01 - 2020</b>
		стор. 16 з 22	

здобувачами вищої освіти права на вибір навчальних дисциплін у Національному авіаційному університеті.

## 2.2. Структурно-логічна схема освітньо-професійної програми

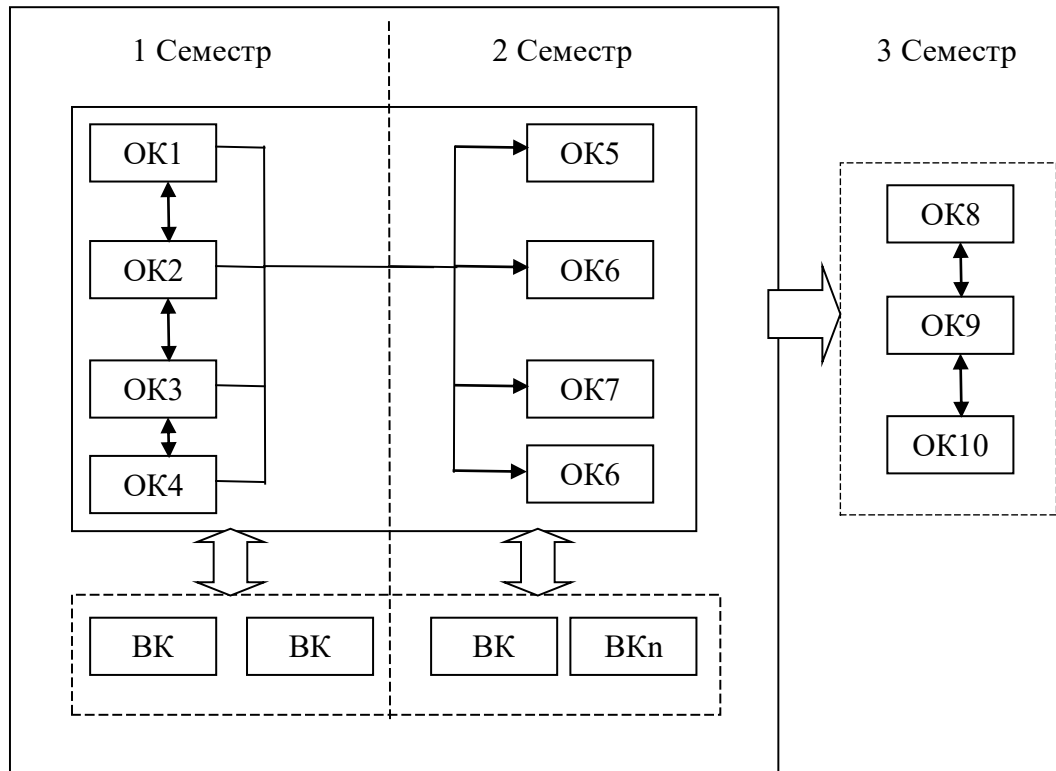

УЗГОДЖЕНО  
Гарант ОПП  
Здобувачка вищої освіти  
Зовнішній стейкхолдер

Висоцька І.І., к.е.н., доцент, доцент кафедри ОАП ФТМЛ НАУ  
Мухіна К.Т., студентка групи ОП-101М  
Лазарець В.І., виконавчий директор ТОВ «Авіакомпанія «Аеровіз»



	<p align="center"><b>Система менеджменту якості</b>  <b>ОСВІТНЬО-ПРОФЕСІЙНА ПРОГРАМА</b>  <b>«ОРГАНІЗАЦІЯ ПЕРЕВЕЗЕНЬ І УПРАВЛІННЯ НА</b>  <b>ТРАНСПОРТІ (ПОВІТРЯНОМУ)»</b></p> <p>Спеціальність - 275 «Транспортні технології (на повітряному транспорті)»  Галузь знань - 27 «Транспорт»  <b>РІВЕНЬ ВИЩОЇ ОСВІТИ - ДРУГИЙ (МАГІСТЕРСЬКИЙ)</b></p>	Шифр документа	<b>СМЯ НАУ ОПП</b> <b>19.01 – 01 - 2020</b>
		стор. 17 з 22	

### 3. Форма атестації здобувачів вищої освіти

<b>Форми атестації здобувачів вищої освіти</b>	Атестація здійснюється у формі кваліфікаційного екзамену та публічного захисту кваліфікаційної роботи
<b>Вимоги до кваліфікаційного екзамену</b>	Кваліфікаційний екзамен визначає досягнення результатів навчання, передбачених освітньо-професійною програмою
<b>Вимоги до кваліфікаційної роботи</b>	<p>Кваліфікаційна магістерська робота передбачає розв'язання складної задачі у сфері електроніки, що потребує проведення досліджень та/або здійснення інновацій.</p> <p>Кваліфікаційна робота не повинна містити академічний плагіат, фабрикацію та фальсифікацію.</p> <p>Кваліфікаційна робота має бути оприлюднена до захисту на офіційному сайті випускової кафедри/ в репозитарії Науково-технічній бібліотеці Національного авіаційного університету. Оприлюднення кваліфікаційних робіт, що містять інформацію з обмеженим доступом, здійснюється у відповідності до вимог чинного законодавства.</p> <p>Захист має відбуватись відкрито і публічно</p>

УЗГОДЖЕНО  
Гарант ОПП  
Здобувачка вищої освіти  
Зовнішній стейкхолдер

Висоцька І.І., к.е.н., доцент, доцент кафедри ОАП ФТМЛ НАУ  
Мухіна К.Т., студентка групи ОП-101М  
Лазарець В.І., виконавчий директор ТОВ «Авіакомпанія «Аеровіз»

	<p align="center"><b>Система менеджменту якості ОСВІТНЬО-ПРОФЕСІЙНА ПРОГРАМА «ОРГАНІЗАЦІЯ ПЕРЕВЕЗЕНЬ І УПРАВЛІННЯ НА ТРАНСПОРТІ (ПОВІТРЯНОМУ)»</b>          Спеціальність - 275 «Транспортні технології (на повітряному транспорті)»          Галузь знань - 27 «Транспорт»  <b>РІВЕНЬ ВИЩОЇ ОСВІТИ -ДРУГИЙ (МАГІСТЕРСЬКИЙ)</b></p>	Шифр документа	<b>СМЯ НАУ ОПП 19.01 – 01 - 2020</b>
		стор. 18 з 22	

**4. Матриця відповідності програмних компетентностей компонентам  
освітньо-професійної програми**  
Обов'язкові навчальні дисципліни

Компетентності	Компоненти													
	ОК1	ОК2	ОК3	ОК4	ОК5	ОК6	ОК7	ОК8	ОК9	ОК10	ВК1	ВК2	...	ВКn*
1	2	3	4	5	6	7	8	9	10	11				
ІК	•	•	•	•	9	•	•	•	•	•				
ЗК1	•	•	•		•	•				•				
ЗК2			•		•		•	•		•				
ЗК3	•	•	•	•		•	•	•		•				
ЗК4	•		•		•									
ЗК5			•		•	•			•	•				
ЗК6	•	•	•	•	•	•	•	•	•	•				
ЗК7					•	•			•	•				
ФК1			•		•	•				•				
ФК2			•		•				•	•				
ФК3					•				•	•				
ФК4					•		•		•	•				
ФК5									•	•				
ФК6										•				
ФК7					•	•				•				
ФК8			•							•				
ФК9			•		•	•				•				
ФК10		•								•				
ФК11				•						•				
ФК12										•				
ФК13	•				•									
ФК14		•								•				
ФК15										•				
ФК16			•			•				•				
ФК17			•		•	•				•				
ФК18							•	•		•				
ФК19			•			•		•		•				
ФК20			•			•	•			•				

УЗГОДЖЕНО

Гарант ОПП

Здобувачка вищої освіти

Зовнішній стейкхолдер

Висоцька І.І., к.е.н., доцент, доцент кафедри ОАП ФТМЛ НАУ

Мухіна К.Т., студентка групи ОП-101М

Лазарець В.І., виконавчий директор ТОВ «Авіакомпанія «Аеровіз»

	<b>Система менеджменту якості ОСВІТНЬО-ПРОФЕСІЙНА ПРОГРАМА «ОРГАНІЗАЦІЯ ПЕРЕВЕЗЕНЬ І УПРАВЛІННЯ НА ТРАНСПОРТІ (ПОВІТРЯНОМУ)»</b> Спеціальність - 275 «Транспортні технології (на повітряному транспорті)» Галузь знань - 27 «Транспорт» <b>РІВЕНЬ ВИЩОЇ ОСВІТИ -ДРУГИЙ (МАГІСТЕРСЬКИЙ)</b>	Шифр документа	<b>СМЯ НАУ ОПП 19.01 – 01 - 2020</b>
		стор. 19 з 22	

**5. Матриця забезпечення програмних результатів навчання (ПРН) відповідними  
компонентами освітньо-професійної програми  
Обов'язкові навчальні дисципліни**

Компетентності	Компоненти													
	ОК1	ОК2	ОК3	ОК4	ОК5	ОК6	ОК7	ОК8	ОК9	ОК10	ВК1	ВК2	...	ВКn*
1	2	3	4	5	6	7	8	9	10	11				
ПРН1	•	•	•	•	•	•	•	•	•	•				
ПРН2	•	•	•		•	•	•	•	•	•				
ПРН3			•							•				
ПРН4			•				•			•				
ПРН5				•			•			•				
ПРН6			•	•						•				
ПРН7					•	•		•		•				
ПРН8					•	•		•		•				
ПРН9			•							•				
ПРН10			•			•				•				
ПРН11			•			•				•				
ПРН12			•			•				•				
ПРН13			•			•				•				
ПРН14					•					•				
ПРН15							•			•				
ПРН16										•				
ПРН17										•				
ПРН18						•				•				
ПРН19				•	•					•				
ПРН20										•				
ПРН21				•						•				
ПРН22					•					•				
ПРН23	•									•				

\* Вибіркові компоненти обрані з загальноуніверситетського та фахового переліків вибірових дисциплін Університету мають також забезпечувати визначені програмні результати навчання (ПРН). Кількість вибірових компонент визначається виходячи із загального обсягу вибірових компонент (кредитів) освітньої програми.

УЗГОДЖЕНО

Гарант ОПП  
Здобувачка вищої освіти  
Зовнішній стейкхолдер

Висоцька І.І., к.е.н., доцент, доцент кафедри ОАП ФТМЛ НАУ  
Мухіна К.Т., студентка групи ОП-101М  
Лазарець В.І., виконавчий директор ТОВ «Авіакомпанія «Аеровіз»



	<p align="center"><b>Система менеджменту якості</b>  <b>ОСВІТНЬО-ПРОФЕСІЙНА ПРОГРАМА</b>  <b>«ОРГАНІЗАЦІЯ ПЕРЕВЕЗЕНЬ І УПРАВЛІННЯ НА</b>  <b>ТРАНСПОРТІ (ПОВІТРЯНОМУ)»</b>          Спеціальність - 275 «Транспортні технології (на повітряному транспорті)»          Галузь знань - 27 «Транспорт»  <b>РІВЕНЬ ВИЩОЇ ОСВІТИ - ДРУГИЙ</b>  <b>(МАГІСТЕРСЬКИЙ)</b></p>	Шифр документа	СМЯ НАУ ОПП 19.01 - 01 - 2020
		стор. 21 з 22	

(Ф 03.02 - 04)

**АРКУШ РЕЄСТРАЦІЇ РЕВІЗІЇ**

№ пор.	Прізвище ім'я по-батькові	Дата ревізії	Підпис	Висновок щодо адекватності

(Ф 03.02 - 03)

**АРКУШ ОБЛІКУ ЗМІН**

№ зміни	№ листа (сторінки)				Підпис особи, яка внесла зміну	Дата внесення зміни	Дата введення зміни
	Зміненого	Заміненого	Нового	Анульованого			
1	—	3-20	—	—	[Підпис]		
<p>Зміни внесені на підставі рішення Вченої ради у складі наступного складу</p> <p>від 26.08.2020р, Протокол №6, введено в дію наказом ректора</p> <p>від 27.08.2020р №317/од.</p>							

(Ф 03.02 - 32)

**УЗГОДЖЕННЯ ЗМІН**

	Підпис	Ініціали, прізвище	Посада	Дата
Розробник				
Узгоджено				
Узгоджено				
Узгоджено				
Узгоджено				

УЗГОДЖЕНО

Гарант ОПП

Здобувачка вищої освіти

Зовнішній стейкхолдер

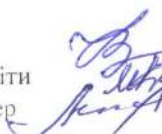

Висоцька І.І., к.е.н., доцент, доцент кафедри ОАП ФТМЛ НАУ

Мухіна К.Т., студентка групи ОП-101М

Лазарець В.І., виконавчий директор ТОВ «Авіакомпанія «Аеровіз»

	<p align="center"><b>Система менеджменту якості ОСВІТНЬО-ПРОФЕСІЙНА ПРОГРАМА «ОРГАНІЗАЦІЯ ПЕРЕВЕЗЕНЬ І УПРАВЛІННЯ НА ТРАНСПОРТІ (ПОВІТРЯНОМУ)»</b></p> <p>Спеціальність - 275 «Транспортні технології (на повітряному транспорті)» Галузь знань - 27 «Транспорт» <b>РІВЕНЬ ВИЩОЇ ОСВІТИ -ДРУГИЙ (МАГІСТЕРСЬКИЙ)</b></p>	Шифр документа	<b>СМЯ НАУ ОПП 19.01 – 01 - 2020</b>
		стор. 22 з 22	

УЗГОДЖЕНО  
Гарант ОПП  
Здобувачка вищої освіти  
Зовнішній стейкхолдер

Висоцька І.І., к.е.н., доцент, доцент кафедри ОАП ФТМЛ НАУ  
Мухіна К.Т., студентка групи ОП-101М  
Лазарець В.І., виконавчий директор ТОВ «Авіакомпанія «Аеровіз»